

KOBELCO

SK210_{LC}

SK210_{NLC}

SK210_{SNLC}

■ Puissance moteur :

169 ch / 2 000 tr/min

■ Poids en ordre de marche :

21 600 - 23 600 kg



We Save You Fuel
Achieving a Low-Carbon Society

**Puissance, compacité
et rendement**



SK210_{LC} SK210_{NLC} SK210_{SNLC}

10%
de rendement
énergétique
supplémentaire

Plus robuste
pour plus
de puissance

Par rapport au mode S de la SK210LC-9

Depuis les zones urbaines, jusqu'aux mines du monde entier, Kobelco continue d'innover. Une puissance accrue et une consommation imbattable vous assurent une rentabilité optimale de vos projets. La nouvelle Kobelco SK210LC est plus robuste que jamais et résiste aux conditions de travail les plus sévères rencontrées sur les chantiers les plus exigeants. Équipée d'un moteur conforme aux normes d'émissions Stage IV, jamais une machine n'avait émis si peu de NOx*. De plus, les toutes dernières innovations mises à votre disposition vous garantissent un rapport qualité/prix unique sur le marché, dans un respect total de l'environnement. Venez découvrir chez votre concessionnaire la fiabilité et la qualité japonaise irréprochable de la nouvelle génération de pelle hydraulique KOBELCO qui allie puissance et rendement au service de l'efficacité.

* NOx: Oxyde d'azote

JAPANESE QUALITY



L'évolution continue ... Toujours plus de puissance, et moins de carburant

Circuit hydraulique : Une technologie révolutionnaire pour économiser plus de carburant

Système de régénération hydraulique NOUVEAU

À l'abaissement de la flèche, ce système recycle la pression hydraulique générée par le poids de l'équipement pour alimenter la petite chambre du vérin de balancier. Ainsi, la puissance hydraulique est renforcée tout en diminuant la charge du moteur thermique.

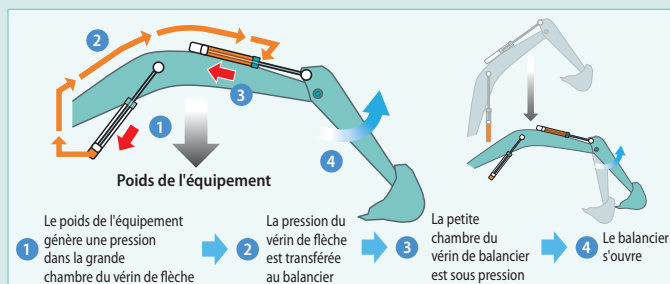

Réduction des pertes de pression

La diminution de la consommation de carburant et l'optimisation de la puissance, passe par la réduction des pertes de pression. Nous avons traqué les moindres déperditions énergétiques sur l'ensemble des circuits hydrauliques.

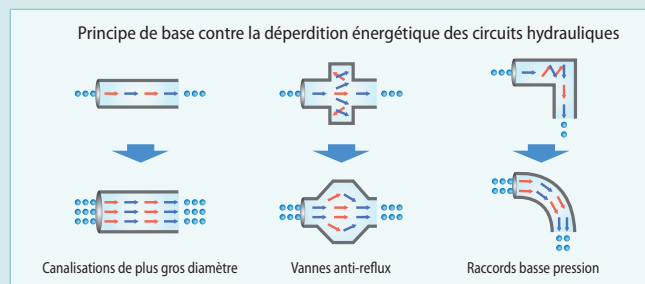

Système à rendement énergétique optimisé

Mode de travail

La consommation de carburant est inférieure en mode ECO et S par rapport au modèle précédent (Génération 9).

■ Par rapport aux modèles précédents



- E** Mode ECO
... Diminution d'environ **6%**
- S** Mode S
... Diminution d'environ **10%**
- H** Mode H
... Diminution d'environ **2%**

Encore et toujours. Hier, aujourd'hui et demain. L'obsession du rendement énergétique.

Ces 10 dernières années, Kobelco a atteint une réduction moyenne d'environ 38% de la consommation de carburant. C'est le résultat de notre acharnement à toujours innover qui nous permet de vous garantir les plus basses consommations du marché.

■ Par rapport au modèle SK210LC-6 (2006)

- E** Mode ECO (SK210LC-10)
... Diminution d'environ **38%**

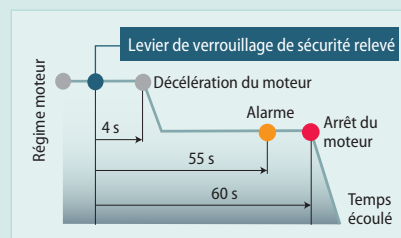

Ralenti et arrêt moteur automatique

En levant le levier de verrouillage de sécurité, vous activez après 4 secondes la mise au ralenti automatique du moteur, puis l'arrêt moteur après 1 minute. Cette fonction sélectionnable au moniteur, vous permet de diminuer votre consommation de carburant, tout en réduisant les émissions polluantes.

10%
de rendement
énergétique
supplémentaire

Le nouveau système de régénération hydraulique améliore les performances et diminue les pertes de pression, augmentant ainsi le rendement énergétique global d'environ 10%^{*1}. Pour répondre aux dernières normes d'émission Stage IV, les NOx émis par le moteur sont neutralisés par le nouveau système de traitement SCR^{*2}.

*1 Par rapport au mode S de la SK210LC-9

*2 SCR: Réduction catalytique sélective



Moteur conforme aux normes Stage IV

Réduction de la consommation de carburant et des émissions à l'échappement

Les moteurs Hino sont renommés pour leur rendement énergétique et leurs performances environnementales, Kobelco a optimisé ces groupes propulseurs spécifiquement pour les machines de travaux publics. Le circuit d'injection haute pression de carburant à rampe commune, le turbo à géométrie variable et le système de post-traitement des gaz d'échappement réduisent les émissions de PM³ alors que le système d'EGR refroidi limite la production de NOx.



^{*3} PM: Particules fines

Système SCR avec AdBlue® et DPF **NOUVEAU**

Le système d'échappement du moteur dispose d'un système de réduction catalytique sélectif (SCR) qui convertit les émissions de NOx en azote et vapeur d'eau. Associé à un système de post-traitement des gaz d'échappement qui piège et élimine les particules (DPF), la SK210LC émet des gaz d'échappement bien plus propres répondant aux normes d'émissions Stage IV.

■ Taux de réduction de NOx

(Par rapport aux modèles précédents)

Réduction d'environ **88%**

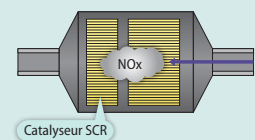

Le turbo à géométrie variable réduit les particules fines

Le turbocompresseur à géométrie variable ajuste l'admission d'air pour optimiser le rendement de combustion. À faible régime les aubes sont fermées, la vitesse du turbo est augmentée et l'admission d'air optimisée. Ceci aide à réduire la consommation de carburant.

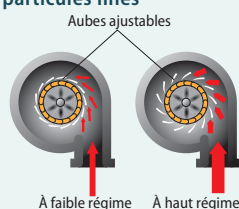

L'EGR refroidi réduit les émissions de NOx

En conservant une arrivée d'oxygène suffisante pour la combustion, les gaz d'échappement refroidis sont mélangés à l'admission d'air et recyclés dans le moteur. La température abaissée de l'oxygène permet de réduire la température de combustion et d'améliorer le rendement énergétique.

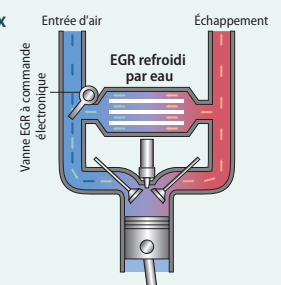

Plus de puissance et meilleur rendement

Le circuit hydraulique à haut rendement réduit la consommation de carburant tout en optimisant la puissance. Grâce à sa précision et sa puissance d'excavation, cette pelle se fait un devoir d'améliorer la productivité de vos chantiers.

Moins de carburant et plus de performance !

Volume d'excavation

Cette nouvelle génération offre une force d'excavation plus dynamique tout en réduisant sa consommation, pour un volume de travail en tête de sa catégorie. En mode H, grâce au couple moteur plus important, le volume d'excavation est augmenté de 7%.

■ Volume d'excavation/heure
(Par rapport au mode H des modèles précédents)



■ Force de cavage maxi au godet

Normal : **143kN**
Avec Power Boost : **157kN**

■ Force de pénétration maxi au balancier

Normal : **102kN**
Avec Power Boost : **112kN**

* Valeurs pour le balancier HD (2,94m)



Faites-en plus en moins de temps avec des capacités supérieures

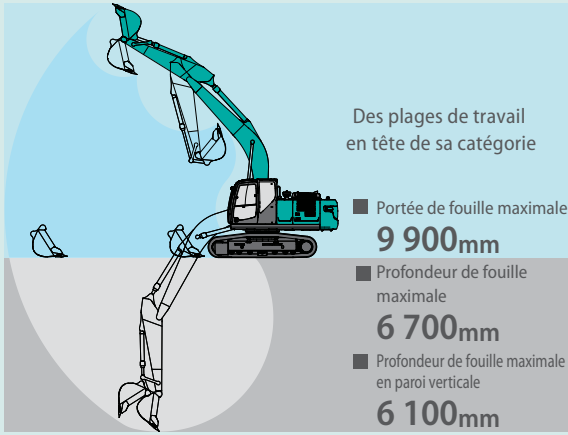

* Valeurs pour le balancier HD (2,94m)

Circuit hydraulique d'attache rapide



Le circuit de pilotage de l'attache rapide est monté d'usine.

La douceur des manipulateurs rend le travail plus souple et moins fatigant



La résistance des manipulateurs a été réduite de 25%, pour limiter la fatigue lors des sessions de travail prolongées ou continues.

Force de translation hors normes !

La puissance de translation et de traction délivre une vitesse confortable pour gravir les pentes ou franchir des passages délicats, et octroie une agilité surprenante en orientation du châssis porteur.



■ Force de traction à l'attelage :

SK210LC/NLC

229kN

SK210SNLC

227kN

Moniteur couleur multifonction simple, intuitif et pertinent



Affichage multifonction couleur

Les affichages graphiques et les couleurs vives du moniteur multifonction LCD facilite sa lecture instantanée. L'écran affiche la consommation de carburant, les intervalles d'entretien et bien d'autres choses encore.

- 1 Les cadrans analogiques donnent une lecture intuitive du niveau de carburant et de la température d'eau du moteur
- 2 Le voyant vert souligne l'excellence énergétique de la conduite du chauffeur
- 3 Jauge de colmatage du DPF (gauche) / jauge de niveau d'AdBlue (droite)
- 4 Consommation de carburant
- 5 Sélection du mode de travail
- 6 Commande d'affichage du moniteur

Commande de circuit hydraulique auxiliaire

Sélectionnez d'une pression l'accessoire utilisé et visualisez sur l'écran les paramètres hydrauliques (débit, pressions, simple ou double effets).



Affichage des niveaux : t°, carburant, AdBlue



Consommation de carburant



Entretien

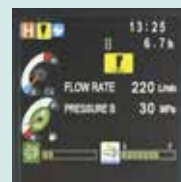

Mode BRH

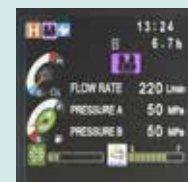

Mode cisaille

Plus de puissance et de robustesse, pour une productivité et une fiabilité irréprouvable

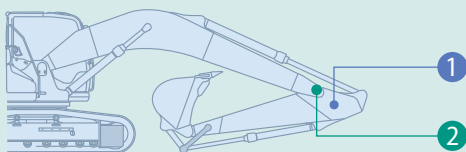

Développé pour les environnements les plus hostiles

Les articulations de l'équipement ont été renforcées pour absorber un volume de travail intense, une puissance hydraulique accrue, tout en assurant une excellente durabilité dans les conditions de travail les plus exigeantes.

1 Structure métallique plus résistante

NOUVEAU

HD : Plutôt qu'un renfort extérieur, c'est une plaque massive 1,3 fois plus épaisse qui résiste à 20t de force.



Précédente



Nouvelle

2 Bossage d'axe à flasque

NOUVEAU

Le bossage en acier moulé dispose d'un flasque élargi 2,6 fois plus résistant, pour mieux répartir la contrainte et ainsi améliorer la durabilité.



Précédent



Nouveau

Plus robuste
pour plus de
puissance

Pour accompagner l'augmentation de puissance, l'ensemble de la structure mécanique a été renforcé, garantissant une fiabilité irréprochable, au service de la productivité.



Meilleure efficacité du système de filtration

Du carburant et de l'huile hydraulique propres et sans contaminant sont indispensables pour la stabilité des performances. Les nouveaux filtres de dernière génération vous garantissent une protection optimum des organes principaux, et participent significativement à la fiabilité et durabilité de la machine.

Filtre à huile hydraulique

Reconnu comme le meilleur du marché, notre filtre superfin en fibre de verre, retient même les particules les plus fines. De plus, le nouveau couvercle évite toute contamination lors du remplacement du filtre.



Détecteur de colmatage du filtre à huile hydraulique

Des capteurs de pression à l'entrée et à la sortie du filtre à huile hydraulique mesurent les différences de pression pour définir l'amplitude de colmatage. Si la différence de pression dépasse un niveau prédéfini, un message d'erreur apparaît sur le moniteur multifonction, permettant de préserver le réservoir hydraulique de tout risque de pollution.

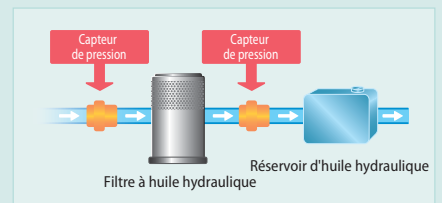

Filtre à air double corps

L'élément de grande capacité à une structure de filtre double corps permettant de garder le moteur parfaitement propre même dans des environnements poussiéreux.



Filtre à carburant

Le préfiltre, avec décanteur d'eau intégré, et le filtre principal haute densité optimisent les performances de filtrage.

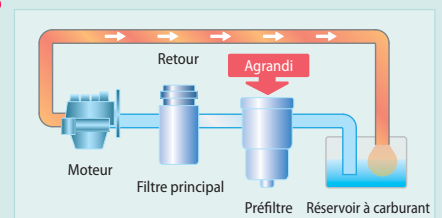

Une cabine dédiée au confort et à la sécurité du chauffeur

Un environnement de travail plus silencieux et ergonomique. Une cabine qui met le confort et la sécurité du chauffeur au premier plan.



Confort

Cabine pressurisée



L'excellente étanchéité de la cabine empêche l'infiltration des poussières extérieures.

Insonorisation

L'excellente étanchéité de la cabine garantit également une insonorisation inégalée.

Faibles vibrations

La cabine est suspendue sur des plots visco-élastiques à base d'huile siliconée, couplés à un ressort hélicoïdal offrant une absorption vibratoire et un débattement beaucoup plus important que les systèmes conventionnels.

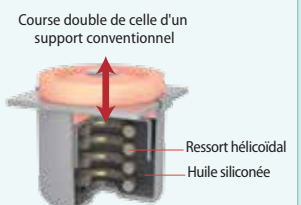

Vision panoramique

Le pare-brise est intégral et le vitrage droit est d'une seule pièce, sans montant latéral, pour une vision panoramique optimale.

Ventilation climatisée NOUVEAU



De nouvelles bouches de ventilation et un climatiseur automatique plus performant ont été installées afin d'améliorer la diffusion de l'air conditionnée et harmoniser plus efficacement la température ambiante de la cabine.

Siège suspendu à réglages multiples



La suspension du siège et de la cabine absorbe les vibrations



L'inclinaison du siège va jusqu'à la mise à plat du dossier



Les doubles glissières offrent un réglage morphologique optimal



Cabine spacieuse et facile d'accès

Grâce à sa grande taille et à sa large porte, l'accès cabine est facilité, même pour les plus grands ou corpulents.

Équipement intérieur ergonomique et pratique



Radio AM/FM Bluetooth



Prise USB et AUX



Prise 12 V



Bac de rangement spacieux



Grand porte-gobelet

Sécurité

Cabine ROPS

La cabine conforme ROPS (Roll-Over-Protective Structure) répond aux normes de cabine ISO (ISO-12117-2: 2008) et assure une meilleure sécurité du chauffeur en cas de basculement de la machine.



La protection FOPS est montée de série.

Champ de vision étendu pour plus de sécurité



Caméra arrière

Caméra côté droit



Vision arrière

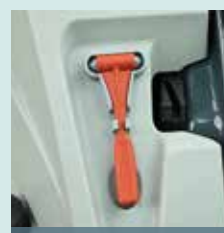

Marteau de sortie d'urgence

2 caméras de série

Grâce à son moniteur dédié et ses deux caméras, gardez toujours un œil sur le périmètre de sécurité de la machine.

La vision arrière depuis la cabine n'est pas obstruée par le moteur.

KOMEXS

KOBELCO MONITORING EXCAVATOR SYSTEM



Télesurveillance incluse = sérénité absolue

Le système KOMEXS (Kobelco Monitoring Excavator System) utilise les communications par satellite et internet pour la transmission des données, il peut donc être déployé dans des zones où les autres formes de communication sont difficiles. Quand une pelle hydraulique est équipée de ce système, de nombreux paramètres comme ses heures de fonctionnement, sa situation géographique, sa consommation de carburant ou encore ses différents états d'entretien peuvent être affichées à distance.

Accès direct aux données d'exploitation

Géolocalisation

La localisation précise des matériels et l'historique des déplacements sont disponibles même depuis des sites où les communications sont difficiles.

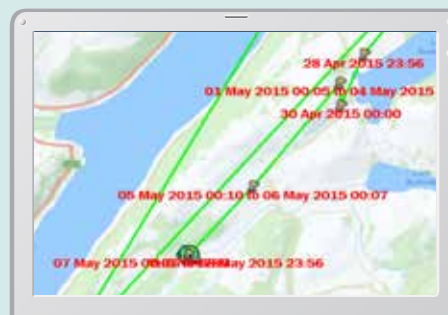

Analyse des heures de travail

Type of Operation	Working Hrs	Ratio
Total Working Hrs	169 Hrs	100 %
Digging Hrs	72.2 Hrs	43 %
Traveling Hrs	18.3 Hrs	11 %
Idle Hrs	15.9 Hrs	9 %
Opt Att Hrs	52.5 Hrs	37 %
Crane Mode Hrs	0 Hrs	0 %

Heures de fonctionnement

- Une analyse des plages de travail par machine et par site, permet d'identifier les chantiers les plus productifs et les plus rentables.
- Les heures d'utilisation sont enregistrées par tranche d'une demi-heure, et peuvent être utilisées pour la facturation de vos prestations, locations, ...

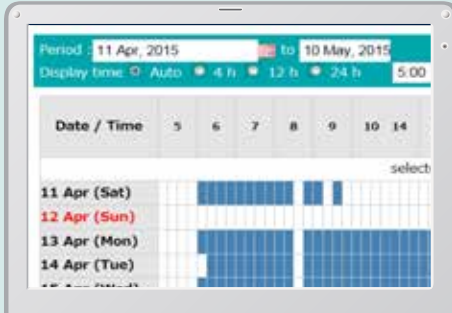

Rapport quotidien

Consommation

L'analyse de votre consommation de carburant, ainsi que des modes de travail utilisés, vous aide à optimiser vos coûts de production.

Work mode	Working Hrs	Total Fuel Consumption
H mode	2:06	24.5 L
S mode	0:00	0.0 L
E mode	169:19	1489.7 L
TOTAL	171:25	1514.2 L

Consommation de carburant

Graphiques analytiques

Plusieurs graphiques vous renseignent sur les différents états de fonctionnement de la machine : excavation, ralenti, translation, utilisation des outils hydrauliques, moyenne de consommation gasoil, ...

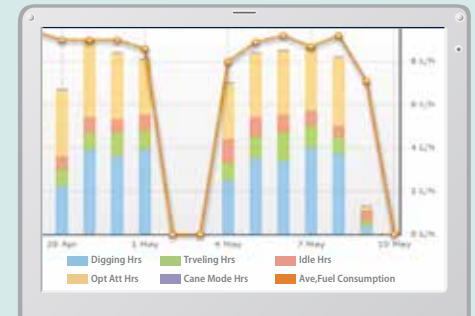

États de travail

Données d'entretien et alertes SAV

Données d'entretien de la machine

- Pour connaître l'état d'entretien de votre flotte Kobelco sur les différents chantiers.
- Les données d'entretien sont également communiquées au service après-vente de votre concessionnaire Kobelco, pour une planification plus efficace des entretiens périodiques.

Model	Serial No.	Hour Meter	Engine Oil
SK135SRLC-3/SK140SRL	YH07-09221	734 Hr	434
SK135SRLC-3/SK140SRL	YH07-09289	73 Hr	429
SK210LC-9	YQ13-10454	960 Hr	58
SK210LC-9	YQ13-10481	549 Hr	498
SK75SR-	YT08-20374		

Entretien

Alertes SAV

Ce système envoie une alerte en cas de détection d'anomalie, pour optimiser la maintenance préventive et éviter des dommages qui pourraient conduire à l'indisponibilité de la machine.

Les alarmes SAV peuvent être reçues par e-mail

Les alarmes SAV ou états d'entretien peuvent être reçues par e-mail, sur un ordinateur ou un smartphone.



Restez connecté avec votre machine où que vous soyez!

Rapports quotidiens/mensuels

Les données d'exploitation téléchargées sur un ordinateur permettent la création de rapports quotidiens et mensuels d'activité.

Système de sécurité

Alarme de démarrage moteur

Le système peut être configuré pour déclencher une alarme si la machine est utilisée en dehors des heures ou jours prédéfinis.

Alarme de démarrage du moteur en dehors des horaires de travail définis

Alarme géographique

Une alarme peut être déclenchée en cas de déplacement de la machine en dehors d'un périmètre géographique défini.

Alarme de sortie du périmètre géographique défini



Entretien facilité sur chantier NOUVEAU

L'accessibilité au vaste compartiment moteur a été améliorée grâce à la nouvelle plateforme de service arrière et aux marches d'accès tourelle plus confortables. La distance entre les marches a été réduite pour faciliter l'entrée et la sortie.



Nouvelle passerelle sécurisée sans garde-corps



Marche et rambarde d'accès



Réservoir AdBlue

Remplissage aisé depuis le coffre à outils.

Les travaux d'entretien, vérifications quotidiennes, etc ... peuvent s'effectuer depuis le sol

L'architecture permet d'accéder facilement depuis le sol à toutes les vérifications quotidiennes et tâches d'entretien courant.



Côté gauche



Filtre à air double corps



Côté droit



Filtre à huile moteur



Filtre à carburant/
préfiltre

Accès aux radiateurs, coupe circuit électrique, batteries, filtre à air et pompe à gasoil.

- ① Filtre à carburant
- ② Préfiltre
- ③ Filtre à huile moteur

Un entretien efficace assure une fiabilité et une durabilité irréprochable



MAINTENANCE			
	INTERVAL	REMAINING TIME	EXCHANGE DAY
ENGINE OIL	500 _h	495 _h	--/--/--
FUEL FILTER	500 _h	495 _h	--/--/--
HYD. FILTER	1000 _h	995 _h	--/--/--
HYD. OIL	5000 _h	4995 _h	--/--/--

Fonction d'affichage des paramètres machine

Exemples d'affichage de données d'entretien

- N'affiche que les données d'entretien nécessaires, quand c'est nécessaire
- Fonction d'autodiagnostic assurant une détection avancée et l'affichage des défauts du circuit électrique
- La fonction de diagnostic de service facilite la vérification de l'état de la machine
- Fonction d'enregistrement de l'historique des pannes, incluant les défauts transitoires et intermittents.

Entretien plus efficace depuis l'intérieur de la cabine



Boîte à fusibles facile d'accès

Des fusibles plus finement différenciés facilitent la localisation des défauts.



Filtres de climatisation

Les filtres de climatisation interne et externe peuvent être retirés facilement sans outil pour le nettoyage.



Commande de régénération manuelle

Au cas où la régénération automatique du filtre à particules ne suffit plus, une alarme au moniteur peut vous demander le lancement d'une régénération manuelle.

Nettoyage facile



Châssis porteur

La conception spécifique du châssis porteur permet un nettoyage rapide et efficace.



Tapis de sol amovible en deux éléments

Le tapis de sol amovible en deux éléments a des poignées pour faciliter sa dépose. Un drain est situé sous le tapis de sol.



Carter d'huile moteur

Le carter d'huile moteur est équipé d'une vanne de vidange.

Huile hydraulique
longue durée :
5 000
heures

Intervalle d'entretien allongé
L'huile hydraulique longue durée réduit les coûts et la main d'œuvre.

Cycle de
remplacement :
1 000
heures

Filtre super fin extrêmement durable

Le filtre à huile hydraulique de grande capacité intègre de la fibre de verre de capacité de nettoyage et de durabilité supérieures.





Moteur

Modèle	SK210LC/NLC	J05EUM-KSSC
	SK210SNLC	J05EUM-KSSS
Type	Moteur diesel 4 temps refroidi par eau, à injection directe suralimenté, à admission refroidie	
Nb de cylindres	4	
Alésage et course	112 mm x 130 mm	
Cylindrée	5,123 L	
Puissance nominale	119 kW/2 000 min ⁻¹ (ISO 9249)	
	124 kW/2 000 min ⁻¹ (ISO 14396)	
Couple maxi	640 N·m/1 600 min ⁻¹ (ISO 9249)	
	660 N·m/1 600 min ⁻¹ (ISO 14396)	



Circuit hydraulique

Pompe	
Type	Deux pompes à cylindrée variable couplées + une pompe à engrenages
Débit de refoulement maxi	2 x 220 L/min, 1 x 20 L/min
Réglage du clapet de décharge	
Débit de refoulement maxi	34,3 MPa {350 kgf/cm ² }
Power Boost	37,8 MPa {385 kgf/cm ² }
Circuit de translation	34,3 MPa {350 kgf/cm ² }
Circuit d'orientation	29,0 MPa {296 kgf/cm ² }
Circuit de commande	5,0 MPa {50 kgf/cm ² }
Pompe de pilotage	À engrenages
Distributeur principal	8 tiroirs
À engrenages	À air



Système d'orientation

Moteur d'orientation	Moteur à pistons axiaux
Frein	Hydraulique à verrouillage automatique dès que le manipulateur d'orientation est en position neutre
Frein de stationnement	Frein à disque à bain d'huile, commande hydraulique automatique
Vitesse de rotation	12,7 tr/min



Accessoires

Godet rétro et compatibilité

Type	Godet rétro			
Capacité du godet	Remplissage ISO	m ³	0,70	0,80
Largeur d'ouverture	Avec couteaux latéraux	mm	1 080	1 160
	Sans couteaux latéraux	mm	980	1 140
Nombre de dents			5	5
Poids du godet		kg	630	660
Compatibilité	Balancier court 2,4m		○	○
	Balancier standard 2,94m		○	◎
	Balancier long 3,5m*		◎	△



Système de translation

Moteurs de translation	2 moteurs à piston axial bi-vitesses	
Freins de translation	Frein hydraulique par moteur	
Freins de parc	Frein à disque à bain d'huile par moteur	
Nombre de tuiles	49 par côté	
Vitesse de translation	6,0/3,6 km/h	
Force de traction à l'attelage	SK210LC/NLC	229 kN (ISO 7464)
	SK210SNLC	227 kN (ISO 7464)
Pente franchissable	70 % {35°}	



Cabine et commandes

Cabine	
Cabine en acier, tous temps, insonorisée, suspendue sur plots d'huile siliconée, et équipée d'un épais tapis de sol isolant.	
Commande	
Deux leviers et deux pédales de translation	
Deux manipulateurs pour l'excavation et l'orientation	
Accélérateur moteur rotatif électrique	
Niveaux de bruit	
Externes	100dB(A) (ISO 6395)
Chauffeur	66dB(A) (ISO 6396)



Flèche, balancier et godet

Vérin de flèche	120 mm x 1 355 mm
Vérin de balancier	135 mm x 1 558 mm
Vérin de godet	120 mm x 1 080 mm



Capacités de remplissage

Réservoir à carburant	320 L
Circuit de refroidissement	19 L
Huile moteur	20,5 L
Réducteur de translation	2 x 5,3 L
Réducteur d'orientation	2,7 L
Réservoir d'huile hydraulique	140 L au réservoir
	244 L en incluant les circuits hydrauliques
Réservoir AdBlue	SK210LC/NLC 83 L
	SK210SNLC 34 L



Plages de travail

Unité : m

Flèche	Balancier	5,65 m		
		Court 2,4 m	Standard 2,94 m	Long 3,5 m ^{*1}
a- Portée de fouille maximale		9,42	9,9	10,34
b- Portée de fouille maximale au niveau du sol		9,24	9,73	10,17
c- Profondeur de fouille maximale		6,16	6,7	7,26
d- Hauteur de travail maximale		9,51	9,72	9,75
e- Hauteur de déversement maximale		6,68	6,91	6,97
f- Hauteur de déversement minimale		2,98	2,43	1,87
g- Profondeur de fouille maximale en paroi verticale		5,57	6,1	6,47
h- Rayon de rotation minimal		3,56	3,55	3,48
i- Course de nivelage au niveau du sol		4,08	5,27	6,08
j- Profondeur de fouille maximale pour un fond plat de 2,4 m		5,95	6,52	7,08
Capacité de remplissage ISO du godet m ³		0,93	0,8	0,7

Force d'excavation (ISO 6015)

Unité : kN

Longueur du balancier	Court 2,4 m	Standard 2,94 m	Long 3,5 m ^{*1}
Force de cavage du godet	143 157 ^{*2}	143 157 ^{*2}	143 157 ^{*2}
Force de pénétration du balancier	121 133 ^{*2}	102 112 ^{*2}	91,8 101 ^{*2}

*1 Disponible pour SK210LC & SK210NLC *2 Power Boost activé

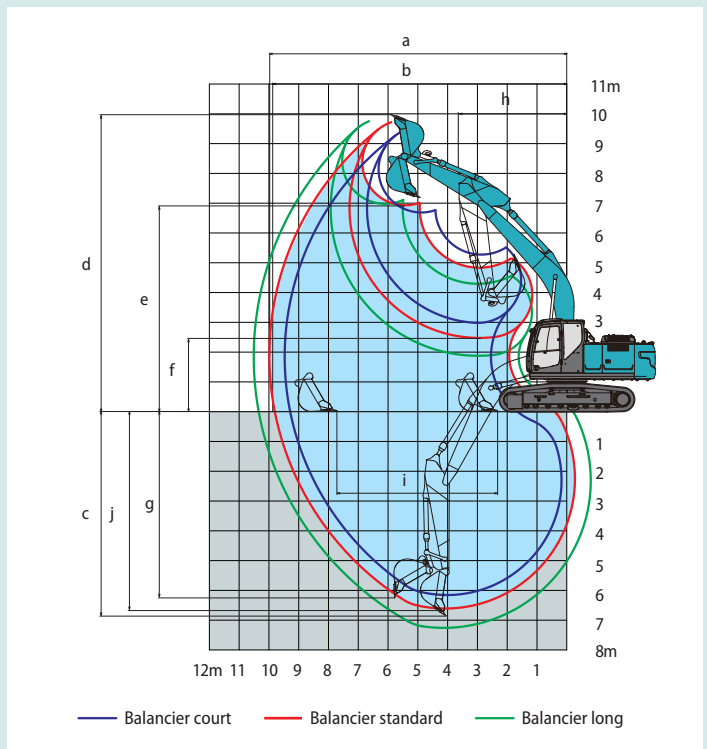

Dimensions (SK210LC/SK210NLC)

Unité : mm

Longueur du balancier		Court 2,4 m	Standard 2,94 m	Long 3,5 m
A	Longueur hors-tout	9 680	9 600	9 670
B	Hauteur hors-tout à la flèche	3 150	2 980	3 170
C	Largeur du châssis inférieur	SK210LC	2 990	
		SK210NLC	2 800	
D	Hauteur hors-tout à la cabine	3 060		
E	Garde au sol sous tourelle*	1 060		
F	Garde au sol minimale*	450		
G	Rayon de rotation arrière	2 910		

G'	Distance du centre d'orientation à l'extrémité arrière	2 900	
H	Longueur de chenille au sol	SK210LC	3 660
		SK210NLC	3 660
I	Longueur du train de chenilles	SK210LC	4 450
		SK210NLC	4 450
J	Voie	SK210LC	2 390
		SK210NLC	2 200
K	Largeur de tuile	600	
L	Largeur hors-tout de la tourelle	2 710	

*Hors hauteur de l'arête de chenille

SK210LC/SK210NLC

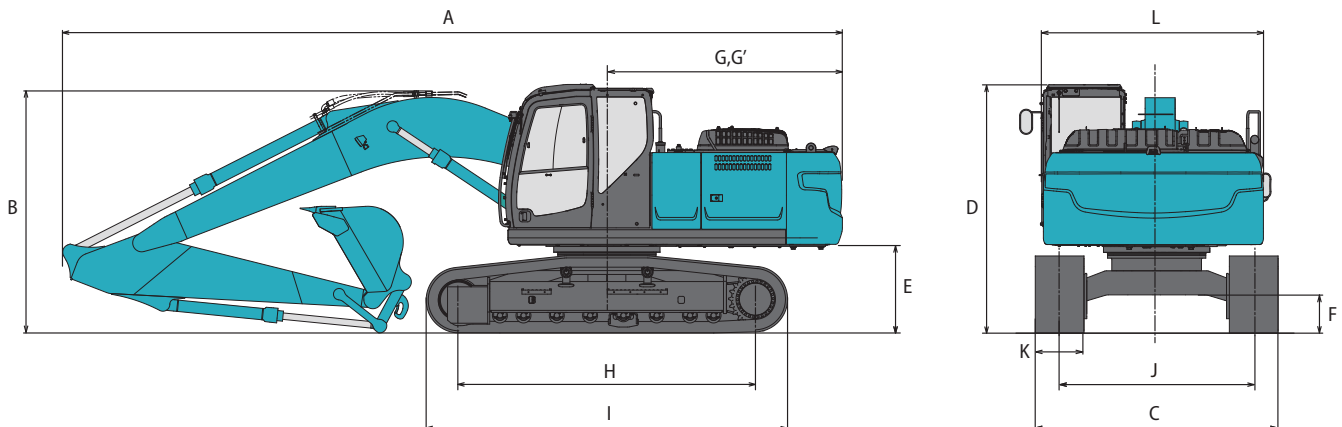



Dimensions (SK210SNLC)

Longueur du balancier		Court 2,4 m	Standard 2,94 m
A	Longueur hors-tout	9 580	9 500
B	Hauteur hors-tout à la flèche	3 200	2 980
C	Largeur du châssis inférieur	2 540	
D	Hauteur hors-tout à la cabine	3 060	
E	Garde au sol sous tourelle*	1 045	
F	Garde au sol*	450	
G	Rayon de rotation arrière	2 800	
G'	Distance du centre d'orientation à l'extrémité arrière	2 800	

Unité: mm		
H	Longueur de chenille au sol	3 660
I	Longueur du train de chenilles	4 450
J	Voie	2 040
K	Largeur de tuile	500
L	Largeur hors-tout de la tourelle	2 540

*Hors hauteur de l'arête de chenille

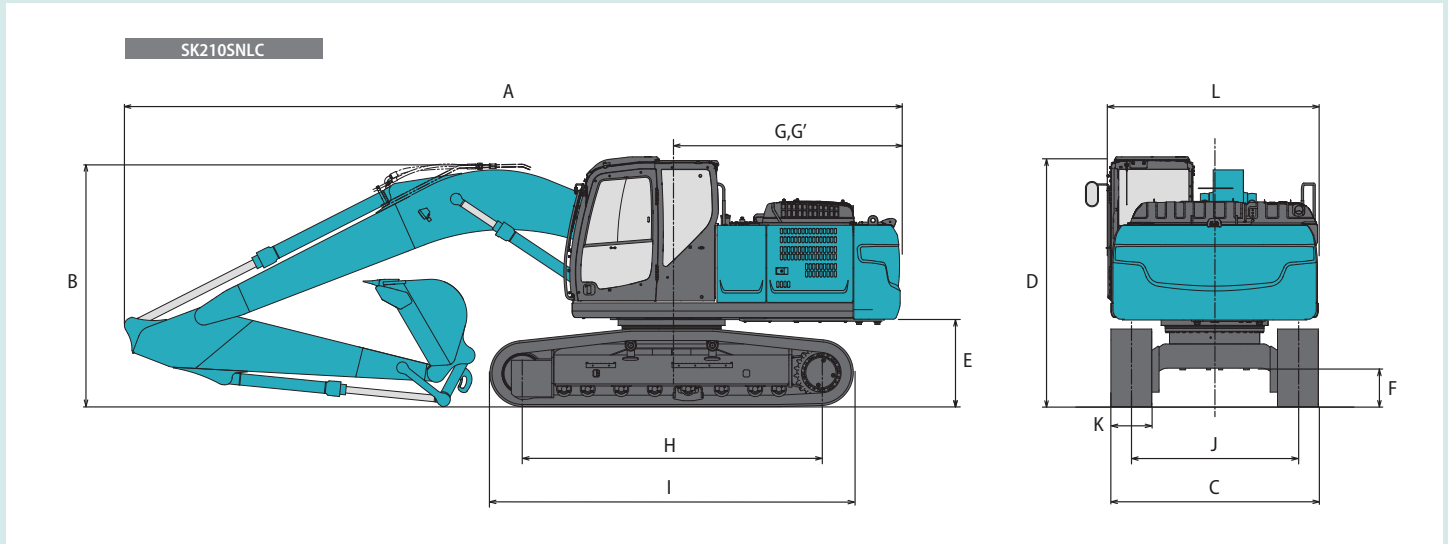

Poids en ordre de marche et pression au sol

En équipement de série, avec flèche monobloc, balancier 2,94 m, et godet 0,8 m³ en remplissage ISO.

Usage			Tuile à arête triple (de même hauteur)				
Largeur de tuile	mm		500	600	700	790	900
Largeur du châssis inférieur	SK210LC	mm	—	2 990	3 090	3 180	3 290
	SK210NLC	mm	—	2 800	2 900	2 990	—
	SK210SNLC	mm	2 540	2 640	—	—	—
Pression au sol	SK210LC	kPa	—	45	39	35	31
	SK210NLC	kPa	—	45	39	35	—
	SK210SNLC	kPa	55	46	—	—	—
Poids en ordre de marche	SK210LC	kg	—	21 700	22 100	22 300	22 600
	SK210NLC	kg	—	21 600	22 100	22 300	—
	SK210SNLC	kg	22 100	22 300	—	—	—

Capacités de levage

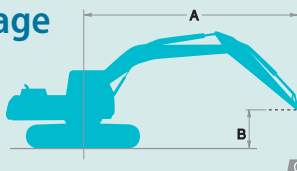













Nominal par l'avant

























Nominal en latéral
ou à 360 degrés













A : Portée de l'axe de rotation à la biellette de godet
B : Hauteur de la biellette de godet au-dessus/au-dessous du sol
C : Capacités de levage en kilogrammes
Sans godet
Réglage du clapet de décharge : 37,8 MPa (385 kgf/cm²)

SK210LC		Flèche : 5,65 m		Balancier : 2,94 m		Sans godet		Chenilles : 600 mm (Levage lourd)						
B	A	1,5 m		3,0 m		4,5 m		6,0 m		7,5 m		À portée maxi		Rayon
7,5 m	kg							*5 330	*5 330			*4 300	*4 300	6,26 m
6,0 m	kg							*5 940	5 490			*3 980	3 880	7,36 m
4,5 m	kg							*6 490	5 300	5 680	3 710	*3 890	3 300	8,03 m
3,0 m	kg					*9 450	7 690	*7 360	5 030	5 550	3 600	*3 970	3 010	8,38 m
1,5 m	kg					*11 150	7 140	7 580	4 760	5 410	3 470	*4 200	2 910	8,45 m
Au sol	kg			*6 370	*6 370	11 660	6 840	7 370	4 580	5 300	3 370	4 630	2 960	8,25 m
-1,5 m	kg	*6 730	*6 730	*11 090	*11 090	11 560	6 760	7 280	4 500	5 280	3 350	5 050	3 220	7,75 m
-3,0 m	kg	*11 760	*11 760	*14 800	13 300	*10 660	6 830	7 330	4 550			6 020	3 810	6,89 m
-4,5 m	kg			*11 000	*11 000	*8 060	7 080					*6 070	5 360	5,50 m

SK210LC		Flèche : 5,65 m Balancier : 3,5 m Sans godet Chenilles : 600 mm (Levage lourd)												
B	A	1,5 m		3,0 m		4,5 m		6,0 m		7,5 m		À portée maxi		Rayon
														
7,5 m	kg											*3 680	*3 680	6,84 m
6,0 m	kg									*4 580	3 800	*3 470	*3 470	7,86 m
4,5 m	kg							*5 890	5 350	*5 490	3 720	*3 430	2 990	8,49 m
3,0 m	kg			*12 930	*12 930	*8 540	7 830	*6 800	5 050	5 540	3 580	*3 530	2 740	8,82 m
1,5 m	kg			*7 270	*7 270	*10 440	7 190	7 570	4 750	5 370	3 420	*3 750	2 630	8,89 m
Au sol	kg			*7 760	*7 760	*11 590	6 780	7 310	4 520	5 230	3 300	*4 150	2 670	8,70 m
-1,5 m	kg	*6 600	*6 600	*10 990	*10 990	11 420	6 620	7 170	4 390	5 170	3 240	4 540	2 860	8,22 m
-3,0 m	kg	*10 510	*10 510	*15 910	12 940	*11 070	6 640	7 170	4 390			5 280	3 320	7,42 m
-4,5 m	kg	*15 610	*15 610	*12 770	*12 770	*9 150	6 820	*6 470	4 550			*6 160	4 400	6,16 m

SK210LC		Flèche : 5,65 m Balancier : 2,4 m Sans godet Chenilles : 600 mm (Levage lourd)										
B	A	3,0 m		4,5 m		6,0 m		7,5 m		À portée maxi		Rayon
												
7,5 m	kg									*6 370	6 060	5,58 m
6,0 m	kg					*6 570	5 420			*5 800	4 390	6,80 m
4,5 m	kg			*8 380	8 160	*7 030	5 260	5 650	3 690	5 610	3 670	7,52 m
3,0 m	kg			*10 230	7 560	*7 820	5 000	5 550	3 610	5 120	3 330	7,89 m
1,5 m	kg			*11 680	7 080	7 570	4 770	5 440	3 500	4 970	3 210	7,97 m
Au sol	kg			11 680	6 880	7 400	4 620	5 370	3 440	5 130	3 290	7,75 m
-1,5 m	kg	*11 480	*11 480	*11 550	6 860	7 370	4 590			5 670	3 620	7,22 m
-3,0 m	kg	*13 350	*13 350	*10 030	6 990	*7 310	4 700			*6 700	4 440	6,29 m
-4,5 m	kg			*6 360	*6 360					*5 820	*5 820	4,72 m

SK210NLC		Flèche : 5,65 m Balancier : 2,94 m Sans godet Chenilles : 600 mm (Levage lourd)												
B	A	1,5 m		3,0 m		4,5 m		6,0 m		7,5 m		À portée maxi		Rayon
														
7,5 m	kg							*5 330	5 070			*4 300	*4 300	6,26 m
6,0 m	kg							*5 940	5 060			*3 980	3 570	7,36 m
4,5 m	kg							*6 490	4 880	5 670	3 420	*3 890	3 030	8,03 m
3,0 m	kg					*9 450	7 010	*7 360	4 610	5 540	3 300	*3 970	2 760	8,38 m
1,5 m	kg					*11 150	6 470	7 560	4 350	5 400	3 170	*4 200	2 660	8,45 m
Au sol	kg			*6 370	*6 370	11 630	6 180	7 350	4 170	5 290	3 080	4 620	2 710	8,25 m
-1,5 m	kg	*6 730	*6 730	*11 090	*11 090	11 540	6 100	7 260	4 100	5 270	3 060	5 040	2 940	7,75 m
-3,0 m	kg	*11 760	*11 760	*14 800	11 770	*10 660	6 180	7 320	4 140			6 010	3 480	6,89 m
-4,5 m	kg			*11 000	*11 000	*8 060	6 420					*6 070	4 890	5,50 m

SK210NLC		Flèche : 5,65 m Balancier : 3,5 m Sans godet Chenilles : 600 mm (Levage lourd)												
B	A	1,5 m		3,0 m		4,5 m		6,0 m		7,5 m		À portée maxi		Rayon
														
7,5 m	kg											*3 680	*3 680	6,84 m
6,0 m	kg									*4 580	3 500	*3 470	3 200	7,86 m
4,5 m	kg							*5 890	4 930	*5 490	3 420	*3 430	2 740	8,49 m
3,0 m	kg			*12 930	*12 930	*8 540	7 140	*6 800	4 630	5 530	3 280	*3 530	2 500	8,82 m
1,5 m	kg			*7 270	*7 270	*10 440	6 520	7 560	4 330	5 360	3 130	*3 750	2 400	8,89 m
Au sol	kg			*7 760	*7 760	*11 590	6 120	7 290	4 110	5 220	3 000	*4 150	2 430	8,70 m
-1,5 m	kg	*6 600	*6 600	*10 990	*10 990	11 390	5 970	7 160	3 990	5 150	2 940	4 530	2 600	8,22 m
-3,0 m	kg	*10 510	*10 510	*15 910	11 410	*11 070	5 980	7 160	3 990			5 270	3 020	7,42 m
-4,5 m	kg	*15 610	*15 610	*12 770	11 770	*9 150	6 160	*6 470	4 140			*6 160	4 010	6,16 m











Remarques :













- Ne pas tenter de lever ou de maintenir toute charge supérieure à ces capacités de levage au point de levage spécifié par le rayon et la hauteur. Le poids de tous les accessoires doit être déduit des capacités de levage mentionnées ci-dessus.
- Les capacités de levage supposent que la machine repose sur un sol de niveau, résistant et uniforme. L'utilisateur doit tenir compte des conditions de travail, par exemple sol mou ou irrégulier, inclinaison, charges latérales, arrêt brutal des charges, situations dangereuses, expérience du chauffeur, etc...
- Bout de balancier défini comme point de levage.
- Les capacités de levage ci-dessus sont conformes à la norme ISO 10567. Elles ne dépassent pas 87% de











la capacité de levage hydraulique ni 75% de la charge de basculement. Les capacités de levage repérées par un astérisque (*) sont limitées par la capacité hydraulique plutôt que par la charge de basculement.

- L'opérateur doit parfaitement connaître les instructions du manuel d'utilisation et d'entretien avant d'utiliser cette machine. Les règles d'utilisation en sécurité des équipements doivent être respectées à tout moment.
- Les capacités de levage ne s'appliquent qu'à une machine fabriquée d'origine et équipée en standard par KOBELCO CONSTRUCTION MACHINERY CO., LTD.

Capacités de levage

SK210NLC		Flèche : 5,65 m Balancier : 2,4 m Sans godet Chenilles : 600 mm (Levage lourd)										
A \ B		3,0 m		4,5 m		6,0 m		7,5 m		À portée maxi		Rayon
												
7,5 m	kg									*6 370	5 590	5,58 m
6,0 m	kg					*6 570	5 000			*5 800	4 040	6,80 m
4,5 m	kg			*8 380	7 470	*7 030	4 840	5 630	3 390	5 600	3 380	7,52 m
3,0 m	kg			*10 230	6 880	*7 820	4 590	5 540	3 310	5 110	3 050	7,89 m
1,5 m	kg			*11 680	6 420	7 550	4 360	5 430	3 210	4 960	2 940	7,97 m
Au sol	kg			11 660	6 220	7 390	4 220	5 360	3 140	5 120	3 010	7,75 m
-1,5 m	kg	*11 480	*11 480	*11 550	6 200	7 350	4 180			5 660	3 310	7,22 m
-3,0 m	kg	*13 350	12 040	*10 030	6 330	*7 310	4 290			*6 700	4 060	6,29 m
-4,5 m	kg			*6 360	*6 360					*5 820	*5 820	4,72 m

SK210SNLC		Flèche : 5,65 m Balancier : 2,94 m Sans godet Chenilles : 500 mm (Levage lourd)												
A \ B		1,5 m		3,0 m		4,5 m		6,0 m		7,5 m		À portée maxi		Rayon
														
7,5 m	kg							*5 330	5 060			*4 300	*4 300	6,26 m
6,0 m	kg							*5 940	5 050			*3 980	3 580	7,36 m
4,5 m	kg							*6 490	4 870	*5 980	3 430	*3 890	3 050	8,03 m
3,0 m	kg					*9 450	6 950	*7 360	4 610	5 880	3 320	*3 970	2 780	8,38 m
1,5 m	kg					*11 150	6 430	8 030	4 350	5 740	3 190	*4 200	2 680	8,45 m
Au sol	kg			*6 370	*6 370	*11 940	6 140	7 820	4 180	5 640	3 100	*4 640	2 730	8,25 m
-1,5 m	kg	*6 730	*6 730	*11 090	*11 090	*11 770	6 060	7 730	4 100	5 610	3 070	5 370	2 950	7,75 m
-3,0 m	kg	*11 760	*11 760	*14 800	11 460	*10 660	6 140	7 780	4 150			6 400	3 500	6,89 m
-4,5 m	kg			*11 000	*11 000	*8 060	6 370					*6 070	4 880	5,50 m

SK210SNLC		Flèche : 5,65 m Balancier : 2,4 m Sans godet Chenilles : 500 mm (Levage lourd)										
A \ B		3,0 m		4,5 m		6,0 m		7,5 m		À portée maxi		Rayon
												
7,5 m	kg									*6 370	5 570	5,58 m
6,0 m	kg					*6 570	4 990			*5 800	4 050	6,80 m
4,5 m	kg			*8 380	7 400	*7 030	4 830	*5 890	3 410	*5 650	3 390	7,52 m
3,0 m	kg			*10 230	6 830	*7 820	4 590	5 890	3 330	5 430	3 070	7,89 m
1,5 m	kg			*11 680	6 370	8 020	4 360	5 770	3 220	5 280	2 960	7,97 m
Au sol	kg			*12 080	6 180	7 860	4 220	5 700	3 160	5 440	3 030	7,75 m
-1,5 m	kg	*11 480	*11 480	*11 550	6 160	7 820	4 190			6 020	3 330	7,22 m
-3,0 m	kg	*13 350	11 720	*10 030	6 290	*7 310	4 290			*6 700	4 060	6,29 m
-4,5 m	kg			*6 360	*6 360					*5 820	*5 820	4,72 m

Remarques :

- Ne pas tenter de lever ou de maintenir toute charge supérieure à ces capacités de levage au point de levage spécifié par le rayon et la hauteur. Le poids de tous les accessoires doit être déduit des capacités de levage mentionnées ci-dessus.
- Les capacités de levage supposent que la machine repose sur un sol de niveau, résistant et uniforme. L'utilisateur doit tenir compte des conditions de travail, par exemple sol mou ou irrégulier, inclinaison, charges latérales, arrêt brutal des charges, situations dangereuses, expérience du chauffeur, etc...
- Bout de balancier défini comme point de levage.
- Les capacités de levage ci-dessus sont conformes à la norme ISO 10567. Elles ne dépassent pas 87% de la capacité de levage hydraulique ni 75% de la charge de basculement. Les capacités de levage repérées par un astérisque (*) sont limitées par la capacité hydraulique plutôt que par la charge de basculement.
- L'opérateur doit parfaitement connaître les instructions du manuel d'utilisation et d'entretien avant d'utiliser cette machine. Les règles d'utilisation en sécurité des équipements doivent être respectées à tout moment.
- Les capacités de levage ne s'appliquent qu'à une machine fabriquée d'origine et équipée en standard par KOBELCO CONSTRUCTION MACHINERY CO., LTD.

Flèche articulée



Plages de travail

Unité: m

Flèche	3,16 m + 2,63 m			
	Balancier	Court 2,4 m	Standard 2,94 m	Long 3,5 m ^{*1}
Portée				
a- Portée de fouille maximale		9,57	10,07	10,53
b- Portée de fouille maximale au niveau du sol		9,39	9,9	10,37
c- Profondeur de fouille maximale		5,89	6,42	6,93
d- Hauteur de travail maximale		10,83	11,23	11,5
e- Hauteur de déversement maximale		7,95	8,35	8,62
f- Hauteur de déversement minimale		1,51	0,97	0,41
g- Profondeur de fouille maximale en paroi verticale		5,08	5,58	6,02
h- Rayon de rotation minimal		2,76	2,55	2,72
i- Course de nivelage au niveau du sol		5,77	6,8	7,8
j- Profondeur de fouille maximale pour un fond plat de 2,4 m		5,78	6,31	6,83
Capacité de remplissage ISO du godet m ³		0,93	0,8	0,7

Force d'excavation (ISO 6015)

Unité: kN

Longueur du balancier	Court 2,4 m	Standard 2,94 m	Long 3,5 m ^{*1}
Force de cavage du godet	143 157 ^{*2}	143 157 ^{*2}	143 157 ^{*2}
Force de pénétration du balancier	121 133 ^{*2}	102 112 ^{*2}	91,8 101 ^{*2}

^{*1} Disponible pour SK210LC & SK210NLC ^{*2} Power Boost activé

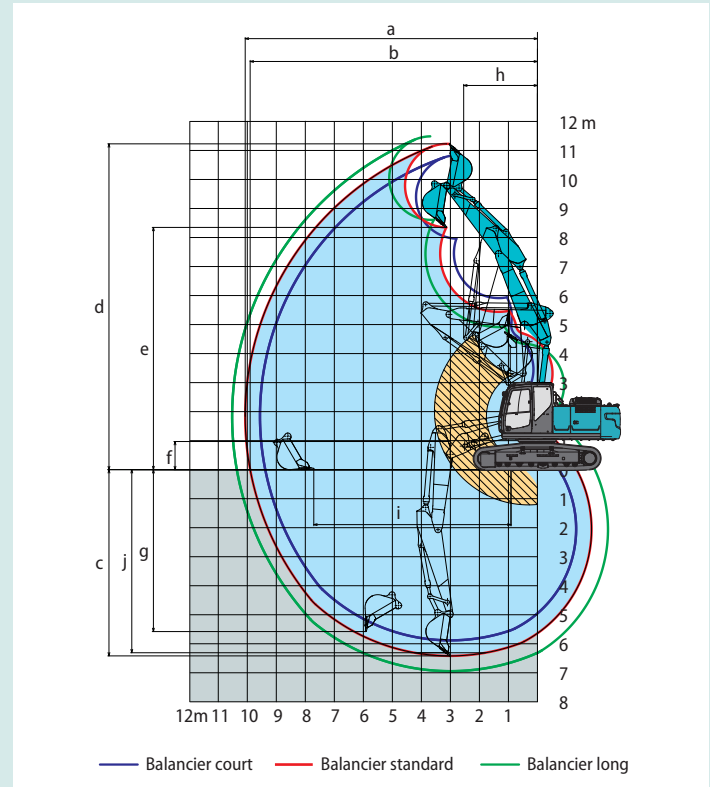

La zone repérée par des lignes diagonales est la zone d'avertissement du dispositif de protection de la cabine.



Dimensions (balancier 2,94 m / balancier 2,4 m)

Unité: mm

SK210LC^{*1}/SK210NLC^{*2}

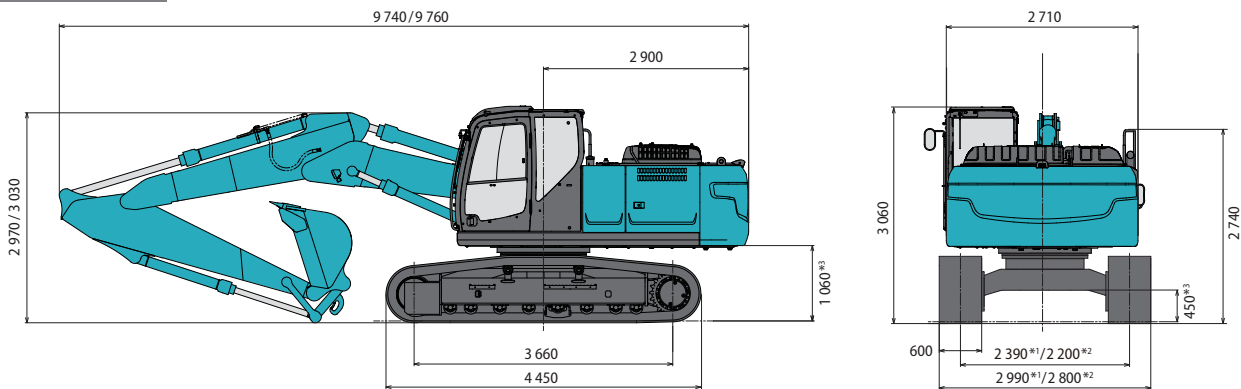

SK210SNLC

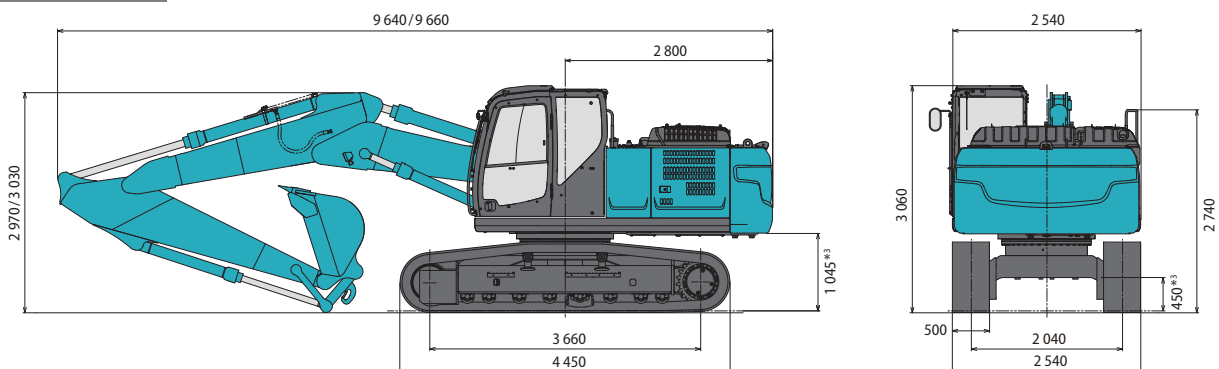

^{*3} Hors hauteur de l'arête de chenille.

Poids en ordre de marche et pression au sol

En équipement de série, avec flèche articulée, balancier 2,94 m, et godet 0,8 m³ en remplissage ISO.

Usage			Tuile à arête triple (de même hauteur)				
Largeur de tuile		mm	500	600	700	790	900
Largeur du châssis inférieur	SK210LC	mm	—	2 990	3 090	3 180	3 290
	SK210NLC	mm	—	2 800	2 900	2 990	—
	SK210SNLC	mm	2 540	2 640	—	—	—
Pression au sol	SK210LC	kPa	—	47	41	36	32
	SK210NLC	kPa	—	48	41	36	—
	SK210SNLC	kPa	58	48	—	—	—
Poids en ordre de marche	SK210LC	kg	—	22 600	23 000	23 200	23 600
	SK210NLC	kg	—	22 400	22 900	23 100	—
	SK210SNLC	kg	23 100	23 300	—	—	—

Capacités de levage

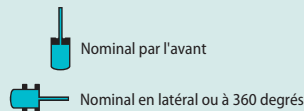
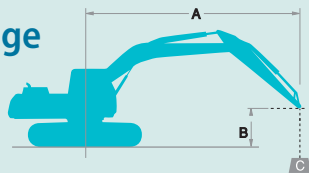

A : Portée de l'axe de rotation à la biellette de godet
 B : Hauteur de la biellette de godet au-dessus/au-dessous du sol
 C : Capacités de levage en kilogrammes
 Sans godet
 Réglage du clapet de décharge : 37,8 MPa {385kgf/cm²}

SK210LC		Flèche articulée		Balancier : 2,94 m		Sans godet		Chenilles : 600 mm (Levage lourd)						
A		1,5 m		3,0 m		4,5 m		6,0 m		7,5 m		À portée maxi		Rayon
B														
9,0 m	kg					*5 890	*5 890					*4 940	*4 940	4,74 m
7,5 m	kg					*6 780	*6 780	*5 690	5 460			*4 050	*4 050	6,49 m
6,0 m	kg					*6 880	*6 880	*4 630	*4 630	*4 110	3 620	*3 710	3 570	7,55 m
4,5 m	kg			*10 470	*10 470	*9 190	8 250	*7 640	5 190	*4 830	3 580	*3 590	3 020	8,21 m
3,0 m	kg	*31 530	*31 530	*16 390	14 290	*10 820	7 470	7 790	4 850	*4 790	3 430	*3 620	2 740	8,55 m
1,5 m	kg			*17 880	12 750	*11 570	6 790	7 420	4 530	*5 150	3 270	*3 780	2 640	8,62 m
Au sol	kg	*19 960	*19 960	*14 880	12 350	*11 210	6 440	7 170	4 310	5 150	3 160	*4 120	2 690	8,42 m
-1,5 m	kg			*10 010	*10 010	*9 840	6 370	7 070	4 220	5 120	3 130	*4 700	2 930	7,93 m
-3,0 m	kg			*8 610	*8 610	*7 450	6 480	*5 650	4 290			*3 790	3 480	7,10 m
-4,5 m	kg			*11 930	*11 930	*6 740	*6 740					*1 830	*1 830	5,76 m

SK210NLC		Flèche articulée		Balancier : 2,94 m		Sans godet		Chenilles : 600 mm (Levage lourd)						
A		1,5 m		3,0 m		4,5 m		6,0 m		7,5 m		À portée maxi		Rayon
B														
9,0 m	kg					*5 890	*5 890					*4 940	*4 940	4,74 m
7,5 m	kg					*6 780	*6 780	*5 690	5 020			*4 050	*4 050	6,49 m
6,0 m	kg					*6 880	*6 880	*4 630	*4 630	*4 110	3 310	*3 710	3 260	7,55 m
4,5 m	kg			*10 470	*10 470	*9 190	7 530	*7 640	4 760	*4 830	3 270	*3 590	2 750	8,21 m
3,0 m	kg	*31 530	*31 530	*16 390	12 650	*10 820	6 770	7 770	4 420	*4 790	3 120	*3 620	2 490	8,55 m
1,5 m	kg			*17 880	11 190	*11 570	6 110	7 400	4 100	*5 150	2 970	*3 780	2 390	8,62 m
Au sol	kg	*19 960	*19 960	*14 880	10 820	*11 210	5 770	7 150	3 890	5 140	2 860	*4 120	2 430	8,42 m
-1,5 m	kg			*10 010	*10 010	*9 840	5 700	7 060	3 810	5 110	2 830	*4 700	2 650	7,93 m
-3,0 m	kg			*8 610	*8 610	*7 450	5 810	*5 650	3 870			*3 790	3 160	7,10 m
-4,5 m	kg			*11 930	11 860	*6 740	6 170					*1 830	*1 830	5,76 m

Remarques :

- Ne pas tenter de lever ou de maintenir toute charge supérieure à ces capacités de levage au point de levage spécifié par le rayon et la hauteur. Le poids de tous les accessoires doit être déduit des capacités de levage mentionnées ci-dessus.
- Les capacités de levage supposent que la machine repose sur un sol de niveau, résistant et uniforme. L'utilisateur doit tenir compte des conditions de travail, par exemple sol mou ou irrégulier, inclinaison, charges latérales, arrêt brutal des charges, situations dangereuses, expérience du chauffeur, etc...
- Bout de balancier défini comme point de levage.
- Les capacités de levage ci-dessus sont conformes à la norme ISO 10567. Elles ne dépassent pas 87% de la capacité de levage hydraulique ni 75% de la charge de basculement. Les capacités de levage repérées par un astérisque (*) sont limitées par la capacité hydraulique plutôt que par la charge de basculement.
- L'opérateur doit parfaitement connaître les instructions du manuel d'utilisation et d'entretien avant d'utiliser cette machine. Les règles d'utilisation en sécurité des équipements doivent être respectées à tout moment.
- Les capacités de levage ne s'appliquent qu'à une machine fabriquée d'origine et équipée en standard par KOBELCO CONSTRUCTION MACHINERY CO., LTD.

SK210SNLC		Flèche articulée Balancier : 2,94 m Sans godet Chenilles : 500 mm (Levage lourd)												
B	A	1,5 m		3,0 m		4,5 m		6,0 m		7,5 m		À portée maxi		Rayon
9,0 m	kg					*5 890	*5 890					*4 940	*4 940	4,74 m
7,5 m	kg					*6 780	*6 780	*5 690	4 980			*4 050	*4 050	6,49 m
6,0 m	kg					*6 880	*6 880	*4 630	*4 630	*4 110	3 300	*3 710	3 250	7,55 m
4,5 m	kg			*10 470	*10 470	*9 190	7 420	*7 640	4 720	*4 830	3 260	*3 590	2 750	8,21 m
3,0 m	kg	*31 530	*31 530	*16 390	12 230	*10 820	6 670	*8 160	4 390	*4 790	3 120	*3 620	2 490	8,55 m
1,5 m	kg			*17 880	10 830	*11 570	6 020	7 840	4 080	*5 150	2 960	*3 780	2 390	8,62 m
Au sol	kg	*19 960	*19 960	*14 880	10 470	*11 210	5 690	7 590	3 860	5 460	2 850	*4 120	2 430	8,42 m
-1,5 m	kg			*10 010	*10 010	*9 840	5 620	7 500	3 790	5 440	2 830	*4 700	2 650	7,93 m
-3,0 m	kg			*8 610	*8 610	*7 450	5 730	*5 650	3 850			*3 790	3 150	7,10 m
-4,5 m	kg			*11 930	11 470	*6 740	6 090					*1 830	*1 830	5,76 m

SK210SNLC		Flèche articulée Balancier : 2,40 m Sans godet Chenilles : 500 mm (Levage lourd)												
B	A	1,5 m		3,0 m		4,5 m		6,0 m		7,5 m		À portée maxi		Rayon
9,0 m	kg											*7 980	*7 980	3,73 m
7,5 m	kg					*8 840	7 940					*6 070	5 060	5,80 m
6,0 m	kg					*9 010	7 750	*5 600	4 840			*5 140	3 680	6,97 m
4,5 m	kg			*14 160	13 720	*10 120	7 190	*4 780	4 630	*5 250	3 200	*4 730	3 050	7,68 m
3,0 m	kg			*15 820	12 250	*11 260	6 460	8 120	4 320	*5 510	3 090	*4 590	2 750	8,05 m
1,5 m	kg			*17 910	10 990	*11 620	5 910	7 790	4 040	5 580	2 960	*4 660	2 640	8,12 m
Au sol	kg	*25 340	*25 340	*15 680	10 590	*10 810	5 690	7 590	3 880	5 500	2 890	*4 940	2 700	7,91 m
-1,5 m	kg			*9 830	*9 830	*9 070	5 700	*7 040	3 850			*4 820	2 980	7,39 m
-3,0 m	kg					*6 260	5 870	*4 600	3 990			*3 560	*3 560	6,48 m

SK210_{SNLC}



ÉQUIPEMENT DE SÉRIE

MOTEUR

- Moteur diesel HINO J05EUM-KSSC/J05EUM-KSSS suralimenté avec refroidissement d'admission
- Décélération automatique du moteur
- Ralenti et arrêt moteur automatique
- Batteries (2 x 12 V - 112 Ah)
- Démarreur (24 V - 5 kW), alternateur 60 A
- Arrêt automatique du moteur en cas de manque de pression d'huile
- Vanne de vidange de carter d'huile moteur
- Filtre à air double corps

COMMANDE

- Sélecteur de mode de travail (H, S et ECO)
- Power Boost
- Levage lourd
- Kit de manutention (clapet de sécurité sur flèche et balancier + crochet de manutention)
- Circuits hydrauliques auxiliaires petit et/ou grand débit à commandes proportionnelles aux manipulateurs

SYSTÈME D'ORIENTATION ET DE TRANSLATION

- Système d'orientation antirebond
- Système de translation en ligne droite
- Translation bi-vitesses avec rétrogradage automatique
- Maillons de chenille étanches et lubrifiés
- Tendeurs de chaîne à graisse
- Frein d'orientation automatique

CIRCUIT HYDRAULIQUE

- Système de régénération hydraulique
- Système de préchauffage automatique
- Radiateur d'huile hydraulique en aluminium
- Détecteur de colmatage du filtre à huile hydraulique
- Débit et pressions du circuit hydraulique auxiliaire paramétrables
- Circuit hydraulique de pilotage d'attache rapide

RÉTROVISEUR, PHARES ET CAMÉRAS

- Rétroviseur
- Trois phares de travail à l'avant
- Caméras latérale droite et arrière

CABINE ET COMMANDES

- Deux manipulateurs de commande à pression pilotée
- Avertisseur électrique
- Éclairage de cabine
- Grandes espaces de rangement
- Grand porte-gobelet
- Tapis de sol amovible en deux éléments
- Appuie-tête
- Marches et rambardes de sécurité
- Essuie-glace intermittent avec lave-glace à double gicleur
- Toit transparent
- Verre de sécurité teinté
- Pare-brise escamotable vers le haut et vitre inférieure avant amovible
- Moniteur couleur multifonction
- Climatisation automatique
- Marteau brise glace
- Siège chauffant à suspension pneumatique
- Radio AM/FM stéréo bluetooth avec prises AUX & USB, et haut-parleurs
- Protection de toit (ISO10262 : 1998 niveau II)
- Système de surveillance satellitaire "KOMEXS"
- Anneaux de remorquage
- Pompe électrique de remplissage gazoil

ÉQUIPEMENT EN OPTION

- Différents balanciers en option
- Large gamme de chenilles
- Guides chaîne supplémentaires
- Deux projecteurs de travail additionnels sur cabine
- Extension du garde-corps de tourelle
- Déflecteur de pluie
- Protection de cabine
- Alarme de translation
- Blindage sous puits de tourelle
- Flèche articulée
- Équipement longue portée

Remarque : Les équipements de série et en option peuvent dépendre de votre région. Consultez votre concessionnaire KOBELCO pour plus de détails.

Remarque : Ce catalogue peut contenir des accessoires et autres équipements qui ne sont pas disponibles en option dans votre région. Il peut aussi contenir des photos de machines dont les caractéristiques sont différentes de celles qui sont vendues dans votre région. Consultez votre distributeur KOBELCO le plus proche pour lui faire part de vos besoins.

Des équipements spécialisés sont indispensables pour utiliser ces machines pour des travaux de démolition. Contactez votre distributeur KOBELCO avant ce type d'utilisation.

Dans le cadre de notre politique d'amélioration permanente, tous les modèles et caractéristiques sont modifiables sans préavis.

Copyright par **KOBELCO CONSTRUCTION MACHINERY CO., LTD.** Le contenu de ce catalogue ne peut en aucun cas être reproduit sans autorisation.

KOBELCO CONSTRUCTION MACHINERY EUROPE B.V.

Veluwezoom 15
1327 AE Almere
Pays-Bas
www.kobelco-europe.com

Pour plus d'information :